VECTRA



VECTRA. DIE INTELLIGENTE LÖSUNG.

Der Vectra – das Auto, das auf dem Computer zur Welt kam und einen neuen Maßstab in der Automobil-Mittelklasse gesetzt hat.

Für dieses fortschrittliche Fahrzeug kam nicht nur die ganze Erfahrung und Kreativität unserer Ingenieure zum Einsatz, sondern auch einer der schnellsten Computer der Welt, der Super-Cray. Mit seiner Hilfe wurden schnell und präzise Materialien geprüft, Karosseriedetails berechnet und

Aufprallversuche simuliert. Die Ergebnisse wurden dann in Straßentests bestätigt und erhärtet. Dieses Vorgehen spart nicht nur kostbare Zeit, es gibt Ihnen die Sicherheit, daß jedes Teil des Vectra gründlich getestet wurde.

So entstand ein Auto mit exzellentem Fahrkomfort, mit aktiver und passiver Sicherheit, ästhetisch und technisch perfekt – zum Einsteigen greifbar, rundum gelungen.

Der Opel Vectra. Technik, die begeistert.

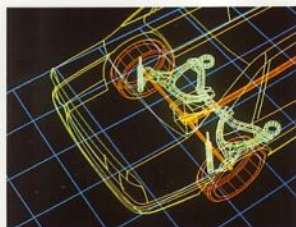
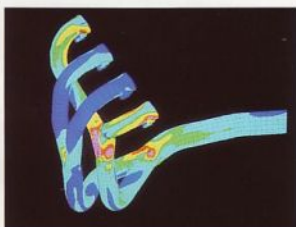
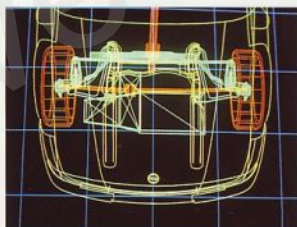

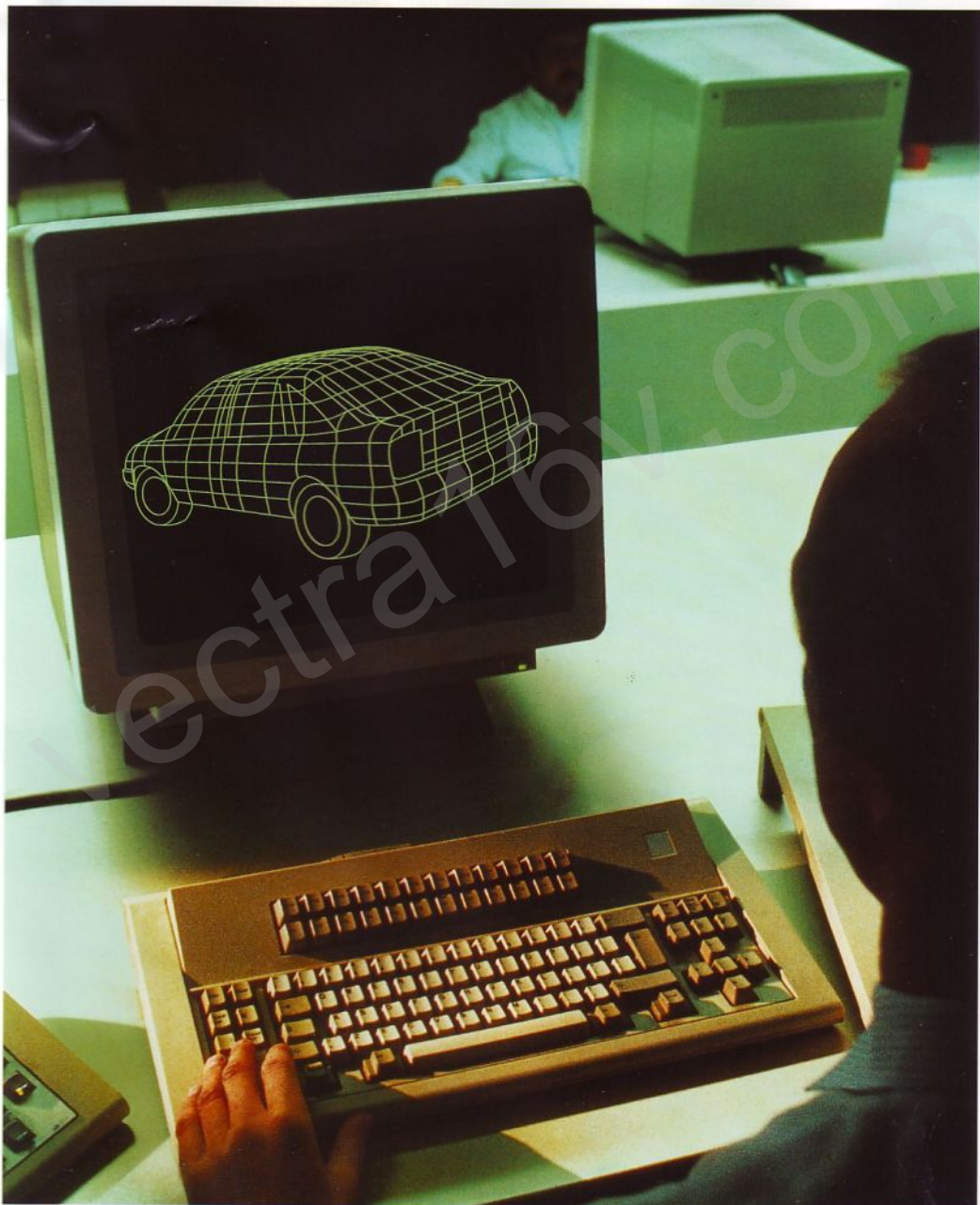

VECTRA CD. DYNAMIK UND KOMFORT.

Spitzenmodell der Vectra-Reihe ist der Vectra CD. Der serienmäßige 1.8i-Motor mit 66 kW (90 PS) sorgt für viel Fahrkomfort mit überzeugenden Kraftreserven. Auf Wunsch steht aber auch ein starkes 2.0i-Triebwerk mit Bosch-Motronic und 85 kW (115 PS)

zur Verfügung. Für das hohe Sicherheitsniveau sprechen ABS und die elektrischen, von innen einstell- und beheizbaren Außenspiegel, zwei Rückfahrscheinwerfer und die Nebelschlußleuchte.



Wer es sportlich-elegant mag,
kann sich auch für die Stürige
Fließheck-Version des Vectra CD
entscheiden.



VECTRA CD. EXKLUSIV BIS INS DETAIL.

5-Gang-Getriebe, Servolenkung, Zentralverriegelung mit Diebstahlsicherung sind im Vectra CD ebenso selbstverständlich wie Lendenwirbelstützen für Fahrer und Beifahrer, ein in der Höhe einstellbarer Fahrersitz, höhenverstellbare Gurte und

Kopfstützen vorn und hinten. Für Unterhaltung und Information sorgt das serienmäßige Stereo-Cassetten-Radio SC 303 mit Automatikantenne.



Elektronisch gesteuertes ABS gehört zur serienmäßigen Ausstattung des Vectra CD. In Verbindung mit dem 2.0i-Motor: Scheibenbremsen vorn und hinten (vorn innenbelüftet).



DAS VECTRA-COCKPIT. IHR INFOCENTER.

Formschön und funktionell, so könnte man das Vectra-Cockpit kurz und knapp charakterisieren. Alle Bedienelemente sind auf der zum Fahrer geneigten Instrumententafel gut erreichbar plaziert. Alle Instrumente sind nach dem Durchleucht-

prinzip gleichmäßig ausgeleuchtet, und mit dem 3-Speichen-Sicherheitslenkrad haben Sie Ihren Vectra immer fest im Griff.



Vectra CD: Drehzahlmesser, Quarzuhr, Tageskilometerzähler, Warnlampe für Handbremse, abschließbares, beleuchtetes Handschuhfach, beleuchtete Make-up-Spiegel in beiden Sonnenblenden, Innenbeleuchtung mit Leselampen und Ausschaltverzögerung.



VECTRA GLS. AUSSEN PERFEKT IN FORM...

Technik, die Spaß macht, muß auch etwas fürs Auge bieten. Und die perfekte Formgebung des Vectra GLS fällt jedem Autoliebhaber sofort ins Auge. Die perfekte Form ist das Verdienst unserer Designer, die

ideale Integration der Funktion besorgten unsere Techniker und Ingenieure. Ein c_w -Wert von 0,29 spricht für sich selbst.





... INNEN FORMVOLLENDETE PERFEKTION.

Was bei anderen exklusiv und teuer ist, der Vectra GLS hat es serienmäßig: 5-Gang-Getriebe, Sitzbezüge aus Velours, Velours-Teppichboden, Zentralverriegelung und eine Fußraumheizung im Fond.

Und für notwendige und nützliche Utensilien gibt's Ablagemöglichkeiten noch und noch. Im beleuchteten und abschließbaren Handschuhfach, in den Vordertüren und in der Mittelkonsole.



530 l Kofferraum (VDA/brutto)
mit niedriger Ladekante für
bequemes Be- und Entladen.
Warndreieck und Verbandkasten
sind in einem speziellen Fach im
Kofferraum gut untergebracht.



VECTRA 4x4. KRAFT UND TECHNIK.

Vectra 4x4 – der Maßstab für Allrad-Sicherheit: Sein 4x4-System wurde so konstruiert, daß sich der Hinterradantrieb beim Bremsen abschaltet.

Das Ergebnis: noch mehr Sicherheit durch noch mehr Spurstabilität.



Anatomisch geformte Sportsitze unterstreichen den dynamischen Look des Innenraums.
Neu beim Vectra 4x4: die in Wagenfarbe lackierten Stoßfänger vorne und hinten.

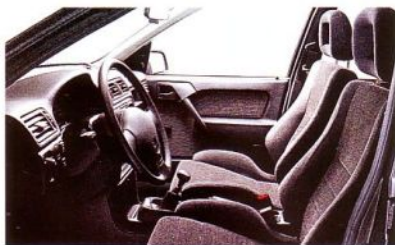

VECTRA 4x4.

Der Vectra 4x4 wird alle die begeistern, die bei allen Straßen- und Wetterverhältnissen sicher auf den Rädern sein wollen. Basis ist sein Antriebsprinzip: permanenter Allradantrieb mit Schräglenker-Hinterachse und Einzelradaufhängung. Die Viskose-Kupplung macht eine variable Kraftübertragung von den Vorderrädern auf die Hinterräder möglich, die sich jedem Fahr- und

Straßenzustand anpaßt. Bei trockener Straße wird der Vectra 4x4 bis 75 % über die Vorderräder angetrieben, in Extremfällen können die Hinterräder bis zu 100 % der Antriebskraft übernehmen. Anstelle eines zuschaltbaren oder permanenten Allradantriebs heißt die intelligente Lösung: Vario-Trac - permanenter Allradantrieb mit automatisch abkoppelndem Hinterradantrieb beim Bremsen.

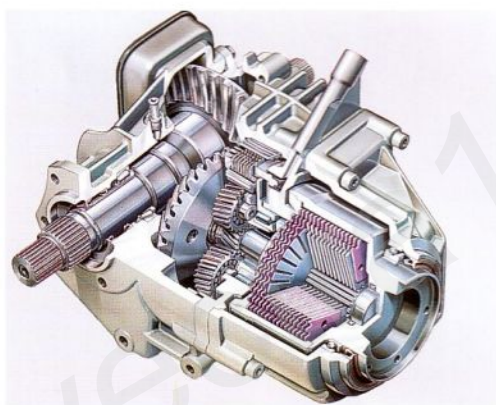

Die vollautomatische Abschaltung erfolgt durch eine hydraulische Lamellen-Trennkupplung, die ins Verteilergetriebe integriert ist. Eine weitere Besonderheit dieses Getriebes ist die Viskose-Kupplung, die selbständig das Antriebsmoment zur Hinterachse regelt, je nach Straßenzustand und Beladung des Fahrzeugs.

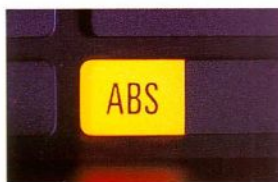

Für noch mehr Allrad-Sicherheit: ABS serienmäßig.

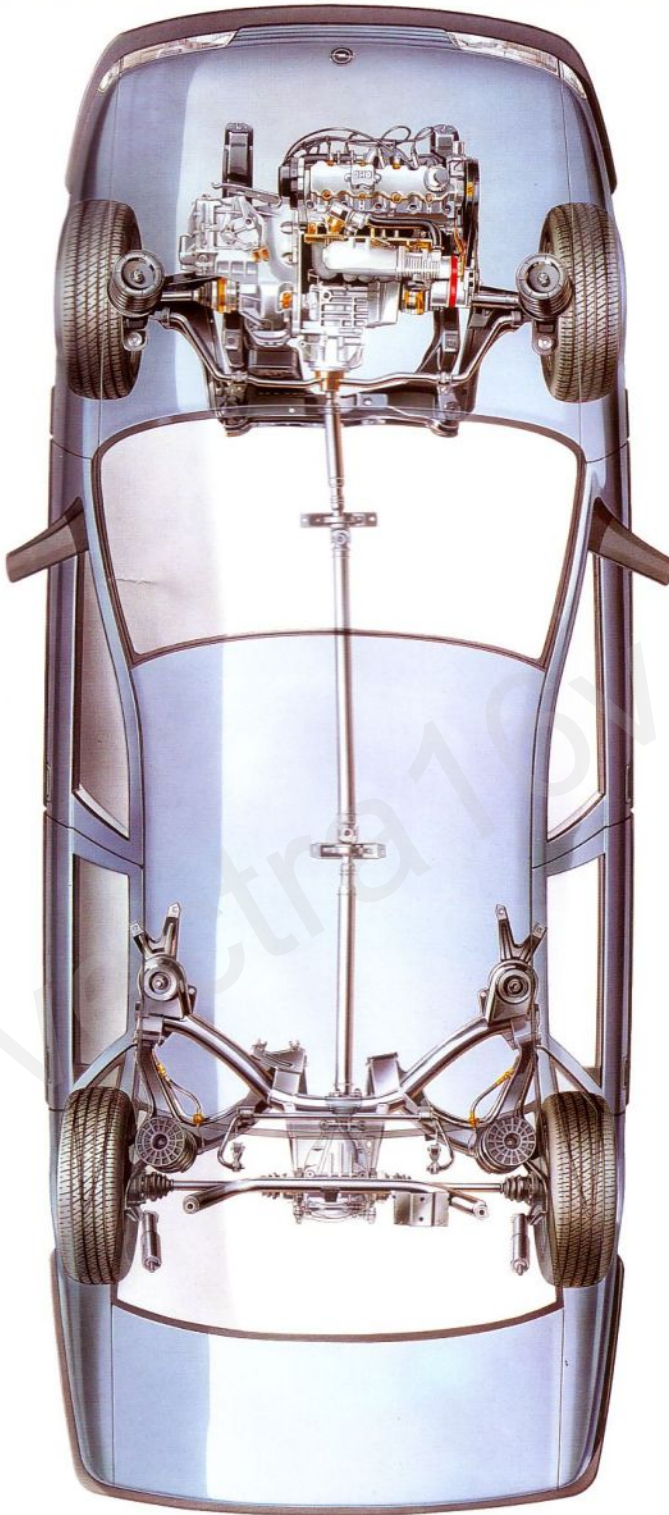

Die hydraulische Lamellen-Trennkupplung des Vectra 4x4 sorgt für ein sehr schnelles Trennen und ein ruckfreies und weiches Zuschalten des Hinterradantriebes.

Durch Wegnahme des Öldrucks werden die Hinterräder beim Bremsen durch eine Mikroprozessor-Steuerung automatisch von der Kraftübertragung abgekoppelt. Und das in Zehntelsekunden. Dies geschieht bei jedem Bremsvorgang über 25 km/h, um den Vectra bremsstabil zu halten. Zusammen mit dem serienmäßigen ABS garantiert dieses 4x4-System hohe Sicherheit und problemlose Handhabung.

Vorderradaufhängung mit McPherson-Federbeinen, unteren Dreiecks-Querlenkern und Stabilisator. Die hintere Motoraufhängung ist am Fahrschemel befestigt. Dadurch werden Vibrationen und Triebwerksgeräusche weitgehend von der Fahrgastzelle ferngehalten. Ausgeklügelte Achsgeometrie mit langen Federwegen für mehr Komfort. Negativer Lenkrollradius für hohe Richtungsstabilität beim Bremsen.

Leichtgängige, präzise **Zahnstangenlenkung** mit energieaufnehmender Gitterrohr-Lenksäule mit Teleskopspindel und Abreißschlitzen. Durch die verformbare Taille an der Lenkspindel bleibt der Vectra jederzeit lenkbar. Umschäumtes 3-Speichen-Sicherheitslenkrad mit verstärkter Aufprallfläche. Servolenkung ab GLS bzw. beim 1.8i- und 2.0i-Motor serienmäßig.

Hinterachse in leichter und kompakter Verbundlenkerkonstruktion mit doppelkonischen Miniblockfedern.



Diagonales Zweikreisbremssystem mit Bremskraftverstärker und Bremskraftregler. Bei 1.6i-, 1.8i- und 1.7D-Motoren Scheibenbremsen vorn und Trommelbremsen hinten; beim 2.0i-Motor Scheibenbremsen vorn und hinten (vorn innenbelüftet). Asbestfreie Bremsbeläge.



Besonders strömungsgünstige Form; der Luftwiderstandsbeiwert (c_w) von nur 0,29 minimiert Windgeräusche und Verschmutzung. Scheibenwischer-Doppeldüse für bessere und schnellere Reinigungswirkung.



Gute Rundumsicht durch großzügige Fensterflächen, die nicht von vertikalen Stegen unterbrochen werden.

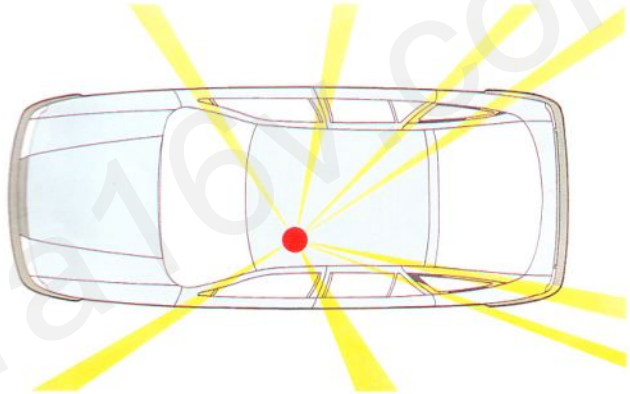

Gurthöhenverstellung, vorn und hinten, für bestmöglichen Anlage- und Sicherheitskomfort, kann individuell auf die Körpergröße eingestellt werden.



Fahrer- und Beifahrersitz im Dualschaumsystem mit Sitzflächen aus Vollschaum mit zwei Härtezonen. Höhere Härte an den Seiten der Rückenlehnen für bessere Stützwirkung, optimierter Komfort in der Sitzfläche durch weicheren Schaum. Integrierte Gurtbefestigung und eingearbeitete Stützrampe verhindern das Wegtauchen bei einer Kollision.



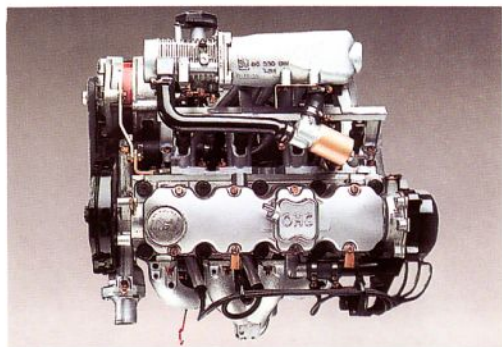

Das 2.0i-Triebwerk mit 85 kW (115 PS) und geregeltm Katalysator.

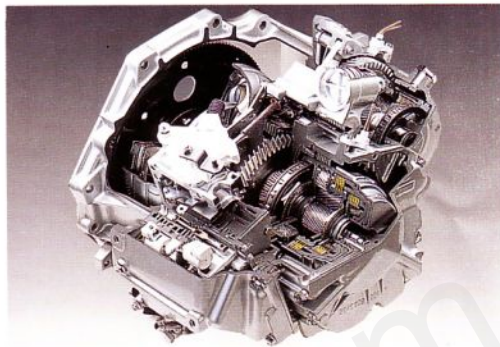

Vollelektronisch gesteuerte 4-Gang-Automatik. Wahl zwischen den Fahrprogrammen „Economy“ und „Sport“. Zusätzliche Anfahrhilfe durch „Winter“-Schaltung.

Vier unterschiedliche Motoren in vier unterschiedlichen Leistungsstufen stehen Ihnen zur Verfügung: ein 1.6i-Motor, mit 55 kW (75 PS), geregeltm Katalysator, Multec-Zentraleinspritzung und Schubabschaltung, serienmäßig bei Vectra GL und GLS.

Ein 1.8i-Motor, mit 66 kW (90 PS) und geregeltm Katalysator, im Vectra CD

oder das 2.0i-Triebwerk, mit Bosch-Motronic ML 4.1, 85 kW (115 PS) und geregeltm Katalysator, für Vectra GT und Vectra 4x4.

Der 1.7-Dieselmotor mit 42 kW (57 PS) überzeugt durch Laufruhe, sparsamen Verbrauch und hohe Durchzugskraft.

Alle Motoren sind serienmäßig mit einem 5-Gang-Getriebe kombiniert.

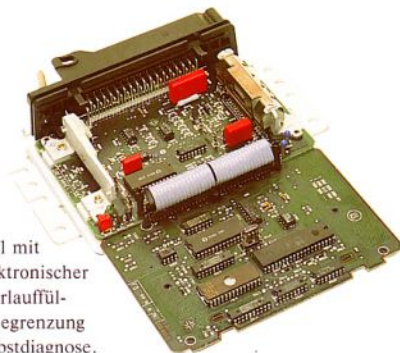

Bosch-Motronic ML 4.1 mit Schubabschaltung, elektronischer Kennfeldzündung, Leerlaufüllungsregler, Drehzahlbegrenzung und elektronischer Selbstdiagnose.



VECTRA GT. SPORTLICH UND ELEGANT.

Sportlich ambitionierte Fahrer, die ein komfortables und funktionales Auto wollen, werden sich im Vectra GT wohl fühlen. Das sportlich-elegante Styling dieser 5türigen Fließheck-Limousine zeigt auf den ersten Blick, daß hier ein Fahrzeug mit Tempera-

ment bereitsteht. Unter der Haube sorgt ein 2.0i-Motor mit 85 kW (115 PS) und regeltem Katalysator für den nötigen Drive. Ausstattung: Servolenkung, ABS, 5-Gang-Sportgetriebe, Gasdruckstoßdämpfer und Scheibenbremsen vorn und hinten (vorn innenbelüftet).





VECTRA GT. FAHRVERGNÜGEN INKLUSIVE.

Sportlich und funktionell geht es auch im Innenraum des Vectra GT zu. Für den sportlichen Look und für guten Seitenhalt sorgen anatomisch geformte Sportsitze, bezogen mit elegantem Veloursstoff. Für die Funktionalität neben der praktischen Heckklappe die

asymmetrisch geteilte, umklappbare Rück Sitzbank mit Durchladeeinrichtung. Lange, sperrige Teile, wie z. B. Skier, steckt man praktischerweise einfach durch die umklappbare Mittelarmlehne und hat im Fond immer noch Platz für 2 Personen.



Sportinstrumente, Drehzahlmesser, Quarzuhr, Tageskilometerzähler, Warnlampe für die Handbremse, beleuchtetes Handschuhfach. Leicht bedienbares Be- und Entlüftungssystem. Ausschaltverzögerung für Innenbeleuchtung, Leselampen vorn.



VECTRA GL. ELEGANZ UND FAHRKOMFORT.

Der Vectra GL ist der ideale Einstieg in die Vectra-Klasse. Er hat eben alles, was Sie sich von einem modernen Mittelklasse-Fahrzeug wünschen: innovative Technik, Eleganz

und Sicherheit, großzügige Geräumigkeit und ein hohes Maß an Fahr- und Ausstattungskomfort.



Als Alternative zum eleganten
Stufenheck steht die sportliche
Fließheck-Version des Vectra GL
zur Wahl.



VECTRA GL. SERIENMÄSSIG PERFEKT.

Der Vectra GL bietet Klasseleistungen in der Mittelklasse: Fahrersitz-Höhenverstellung, zwei von innen einstellbare Außenspiegel, höhenverstellbare Gurte vorn und hinten, geschmackvoll auf die Sitzbezüge abgestimmte Türinnenverkleidungen und viel Kopf- und Beinfreiheit für alle Vectra-Passagiere.



3-Speichen-Komfortlenkrad, beleuchtete Quarzuhr, Tageskilometerzähler, Warnlampe für die Handbremse, Zigarettenanzünder, abschließbares, beleuchtetes Handschuhfach und beleuchteter Fahrzeugschlüssel. Und selbstverständlich sind auch Motor- und Kofferraum beleuchtet.

5-Gang-Getriebe serienmäßig.

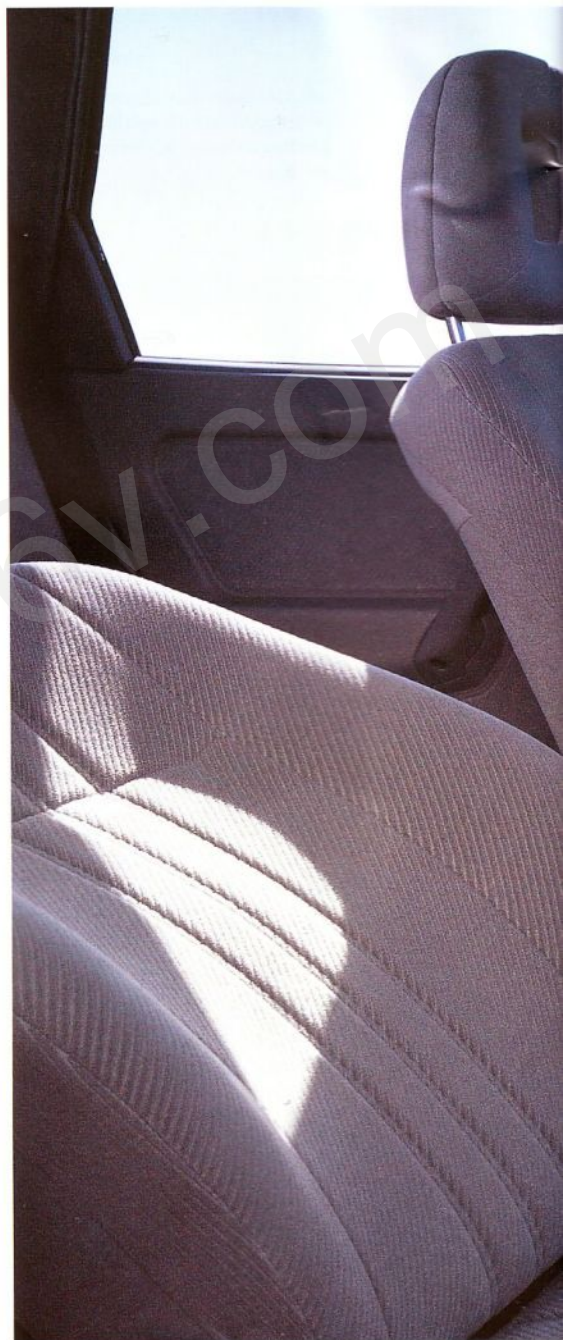



VECTRA GL. FREIZEITSPASS INKLUSIVE.

Der Vectra GL ist der ideale Partner für alle, die Tag für Tag ein zuverlässiges Auto benötigen, aber auch ihre Freizeit aktiv nutzen wollen. Der Vectra bietet für alle etwas: Fahrersitz-Höhenverstellung, zwei Rückfahrscheinwerfer, viel Ablagemöglichkeiten, aber vor allem einen wirklich großzügig bemessenen Kofferraum. Als Stufenheck-

Limousine bringt er es auf stattliche 530 l (VDA), aus denen sich bei umgeklappten Rücksitzen sogar 1140 l (VDA) machen lassen, und die Fließheck-Version bietet großzügige 460 l (VDA), aus denen bei umgelegter Rücksitzlehne stolze 1290 l (VDA) werden. Da hat alles Platz: von der Skiausrüstung bis zum Gepäck für die ganze Familie.



Asymmetrisch geteilte, umklappbare Rücksitzbank mit Durchladeeinrichtung.





SPEZIELLE EXTRAS FÜR IHREN INDIVIDUELLEN VECTRA.

Für jeden Vectra gibt es Sonderausstattungen für Sonderwünsche. Sie haben die Wahl: Von getönten Scheiben über elektrische Fensterheber, heizbare Vordersitze und Halogen-Scheinwerfer bis hin zu vier

unterschiedlichen Radio- und Cassetten-Kombinationen mit Diebstahl-Codierung reicht die Palette individueller Extras für Ihren ganz persönlichen Vectra.

Alle **Radio-Modelle** sind durch eine Codierung gegen Diebstahl geschützt. Die Spitzenmodelle haben als zusätzlichen Diebstahlschutz eine mit einem Handgriff abnehmbare Bedienungseinheit. Die Geräte werden automatisch mit der Zündung abgeschaltet, um eine unerwünschte Belastung der Batterie zu vermeiden.



Eine **Klimaanlage** sorgt für konstante, angenehme Temperaturen an Bord. Und damit es im Sommer immer erfrischend kühle Getränke gibt, wird sogar das Handschuhfach gekühlt.



Für noch mehr Fahrkomfort sorgen eine Servolenkung und das **höhenverstellbare Lenkrad** (5 verschiedene Positionen).

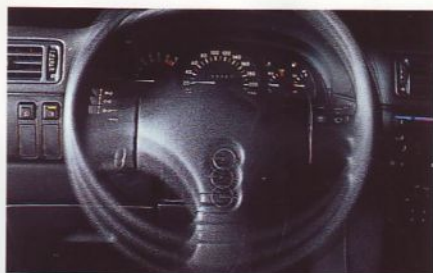

Vollelektronisch gesteuerte **4-Gang-Automatik** mit drei verschiedenen Fahrprogrammen. Per Knopfdruck wird die Sport-Übersetzung aktiviert. Diese schaltet bei Erreichen der Nenn-drehzahl in den nächsthöheren und entsprechend frühzeitig in den nächstkleineren Gang. Ein feinfühlig gesteuertes Winter-Programm sorgt dafür, daß Ihr Vectra auf glatten Straßen samtweich anfährt.



Das getönte **Glaskurbeldach** filtert einen großen Teil der Sonneneinstrahlung aus. Und mit der eingebauten Blende können Sie die Sonne auch ganz aussperren. Das Dach läßt sich vollständig öffnen oder in eine Entlüftungsstellung kippen. Auch als transparentes, elektrisches Schiebedach erhältlich.



Zentralverriegelung mit Diebstahl-sicherung. Im Handumdrehen sind alle vier Türen, der Kofferraum und sogar der Tankdeckel verschlossen. Eine neue **Ultra-schall-Diebstahlwarnanlage** besteht aus mehreren Sensoren, mit denen Türen, Kofferraumdeckel, Motorhaube, Radio und Innenraum bestückt sind. Ist das System aktiviert und wird dann versucht, das Fahrzeug zu öffnen oder in den Innenraum einzudringen, werden Hup- oder Lichtsignale ausgelöst. Außerdem läßt sich das Fahrzeug dann nicht starten.



Der **Bordcomputer** gibt Ihnen auf Knopfdruck den momentanen Verbrauch, den durchschnittlichen Verbrauch seit Antritt der Fahrt, die Durchschnittsgeschwindigkeit und die Reichweite bei momentanem Kraftstoffvorrat an. Außerdem besitzt er eine Stoppuhr-Funktion und zeigt die Außentemperatur an.



Toller Look und optimierte Straßenlage durch geringeres Gewicht: die $5\frac{1}{2}$ x 14-**Leichtmetallräder**.



Die Abbildungen in diesem Prospekt enthalten teilweise auch Sonderausstattungen, die nicht zum serienmäßigen Lieferumfang gehören.

Der Inhalt entspricht dem Stand bei Drucklegung. Über inzwischen vorgenommene Produktänderungen informiert Sie Ihr Opel-Händler. Druckfarben geben den wirklichen Farbton nur annähernd wieder. Gezeigte Sonderausstattungen gegen Mehrpreis. Außerhalb der Bundesrepublik Deutschland können Fahrzeug-Angebot, -Technik und -Ausstattung abweichen.

